

OLYMPUS

OLYMPUS LENS AF 50mm 1:1.8



お買い上げありがとうございます。このレンズは新設計のオートフォーカス標準レンズです。画角が47°となっており、私たちが見ている自然な遠近感がオートフォーカスで描写されます。フォーカス、絞りはOM707により制御されます。

※このレンズはOM707以外のボディでは使用できません。

フードの出しかた

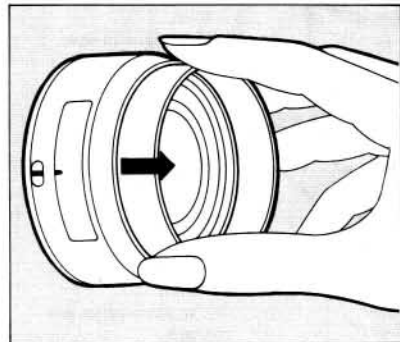

仕様

- 焦点距離：50mm
- 最大口径比：1:1.8
- 画角：47°
- レンズ構成：5群6枚(多層膜コーティング)
- 絞り形式：ボディ自動制御
- 最小絞り：F22
- 最近接撮影距離：0.45m
- 最近接撮影範囲：16cm×24cm
- ピント調節方式：ボディのカプラー駆動による
- 重量：170g
- 全長：32mm
- 最大径：62mm
- レンズフード：組み込み式
- フィルター：49mmねじ込み式

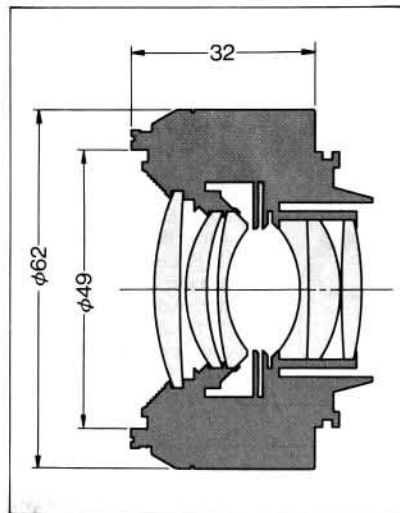

[E] Thank you for your purchase. This newly designed auto-focus standard lens has a field of view of 47° and allows you to take pictures in a natural perspective as you see with your eyes. Focusing and aperture are controlled by the OM-707/OM-77AF.

*This lens cannot be used on cameras other than the Olympus OM-707 and OM-77AF.

[E] How to extend the lens hood

[E] Specifications

- Focal length: 50mm
- Max. aperture ratio: 1:1.8
- Angle of view: 47°
- Optical construction: 6 elements in 5 groups (multi-coated)
- Diaphragm operation: Automatic control on camera body
- Minimum aperture: F22
- Minimum focus: 0.45m (1.5ft)
- Minimum field size: 16×24cm (6.3"×9.4")
- Focusing: Driven by AF coupler on camera body
- Weight: 170g (6.0 oz.)
- Length: 32mm (1.3")
- Max. diameter: 62mm (2.4")
- Lens hood: Built-in
- Filter diameter: 49mm screw-in

[G] Vielen Dank für den Kauf des OLYMPUS 50 mm-AF-Standard-Objektives. Mit dem Bildwinkel von 47° erzeugt es eine natürliche perspektivische Abbildung, die der menschlichen Wahrnehmung sehr nahe ist. Entfernung- und Blendeneinstellung erfolgen durch die OM-707/OM-77AF.

*Dieses AF-Objektiv kann nur an OLYMPUS-Autofocus-Kameras, OM-707 bzw. OM-77 AF, verwendet werden.

[G] Ausziehen der Gegenlichtblende

[G] Technische Daten:

- Brennweite: 50 mm
- Max. Öffnungsverhältnis: 1:1,8
- Bildwinkel: 47°
- Optischer Aufbau: 6 Elemente in 5 Gruppen (mehrfach-vergütet)
- Blendeneinstellung: Automatische Regelung am Kameragehäuse
- Kleinste Blende: F22
- Kürzeste Entfernungseinstellung: 0,45 m
- Kleinstes Objektfeld: 16×24 cm
- Entfernungseinstellung: Automatisch über AF-Kupplung am Kamera-Bajonettring
- Gewicht: 170 g
- Länge: 32 mm
- Max. Durchmesser: 62 mm
- Gegenlichtblende: eingebaut
- Filterdurchmesser: 49 mm Schraubgewinde

[F] Nous vous remercions de votre achat. Cet objectif standard auto-focus nouvellement développé possède un angle de champ de 47°, et il vous permet des prises de vues avec une perspective naturelle proche de la vision humaine. Sa mise au point et son ouverture sont commandées par l'OM-707/OM-77AF.

*Cet objectif n'est pas compatible avec d'autres appareils que l'OM-707 et l'OM-77AF.

[F] Pour déployer le parasoleil

[F] Fiche technique

- Longueur focale: 50 mm
- Rapport d'ouverture max.: 1:1,8
- Angle de vue: 47°
- Construction optique: 6 éléments en 5 groupes (Traitement multiple)
- Fonctionnement du diaphragme: Commande automatique sur le boîtier de l'appareil
- Ouverture minimum: F22
- Mise au point minimum: 0,45 m
- Taille de champ minimum: 16 cm×24 cm
- Système de mise au point: Entraînement par coupleur AF sur le boîtier de l'appareil
- Poids: 170 g
- Longueur: 32 mm
- Diamètre max.: 62 mm
- Parasoleil: incorporé
- Diamètre de filtre: 49 mm vissé

[S] Gracias por su compra. Este nuevo objetivo normal de enfoque automático tiene un campo de cobertura de 47°, permitiéndole tomar fotografías con una perspectiva natural, como la que usted ve. El enfoque y la abertura están controladas por la OM-707/OM-77AF.

*Este objetivo no puede utilizarse en cámaras diferentes a las Olympus OM-707 y OM-77AF.

[S] Cómo extender el parasol del objetivo

[S] Especificaciones

- Distancia focal: 50 mm
- Relación máxima de abertura: 1:1,8
- Ángulo de visión: 47°
- Construcción óptica: 6 elementos en 5 grupos (revestimiento múltiple)
- Funcionamiento del diafragma: control automático en la cámara
- Abertura mínima: F22
- Distancia mínima de enfoque: 0,45 m
- Campo mínimo de cobertura: 16×24 cm
- Enfoque: accionamiento mediante el acoplador AF de la cámara
- Peso: 170 gr
- Largo: 32 mm
- Diámetro máximo: 62 mm
- Parasol del objetivo: incorporado
- Diámetro del filtro: 49 mm, a rosca

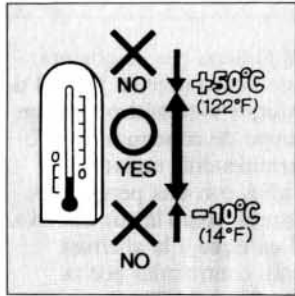

使用温度範囲
[E] Working temperature range
[G] Betriebstemperaturbereich
[F] Gamme de température d'utilisation
[S] Temperaturas efectivas de funcionamiento

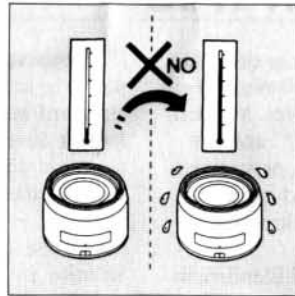

急激な温度変化
[E] Abrupt temperature changes
[G] Plötzliche Temperaturänderung
[F] Changement de température brusque
[S] Cambios abruptos de temperatura

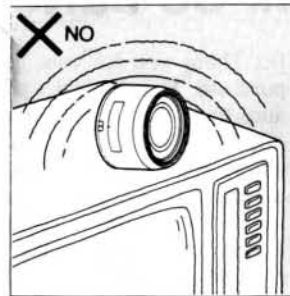

磁気
[E] Magnetism
[G] Magnetismus
[F] Magnétisme
[S] Magnetismo

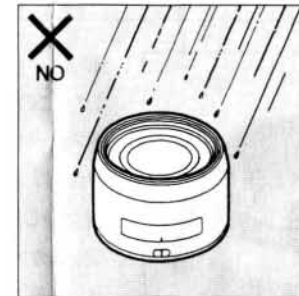

多湿
[E] Much moisture
[G] Viel Feuchtigkeit
[F] Trop d'humidité
[S] Demasiada humedad

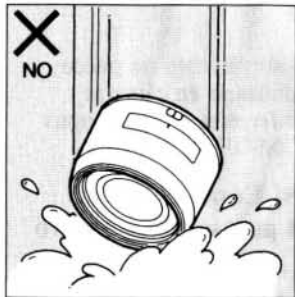

水没
[E] Submergence
[G] Nicht in Wasser eintauchen
[F] Submersion
[S] Inmersión

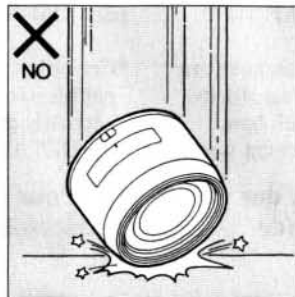

落下
[E] Do not drop
[G] Nicht fallenlassen
[F] Ne pas laisser tomber
[S] No dejarlo caer



レンズクリーニングペーパー、柔らかい綿布
Lens cleaning tissue or soft cloth

レンズの清掃
[E] Lens cleaning
[G] Reinigung der Linse
[F] Nettoyage de l'objectif
[S] Limpieza del objetivo



レンズに触れないでください。
[E] Do not touch the lens.
[G] Nicht die Linse berühren.
[F] Ne pas toucher la lentille.
[S] No toque la lente.

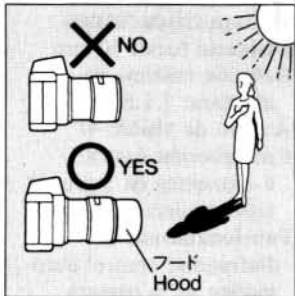

逆光のとき
[E] Backlight
[G] Gegenlicht
[F] Contre-jour
[S] Contraluz

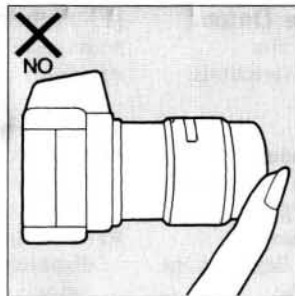

オートフォーカス作動中のレンズに触れないでください。
[E] Do not touch the lens when it is operating on autofocus.
[G] Das Objektiv während des Autofocusbetriebs nicht berühren.
[F] Ne pas toucher à l'objectif lorsqu'il effectue une mise au point automatique.
[S] No toque el objetivo mientras está funcionando el enfoque automático.

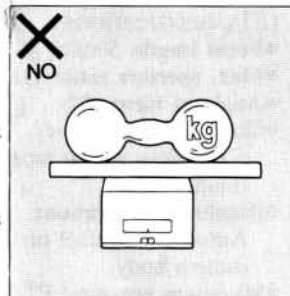

強い力
[E] Too much pressure
[G] Zu viel Druck
[F] Trop de pression
[S] Demasiada presión



接点部に触れないでください。
[E] Do not touch the contacts.
[G] Die Kontakte nicht berühren.
[F] Ne pas toucher aux contacts.
[S] No toque los contactos.



接点部を下にして置かないでください。
[E] Do not put the lens with its contacts facing down.
[G] Das Objektiv nicht mit den Kontakten nach unten hinstellen.
[F] Ne pas poser l'objectif sur ses contacts, en bas.
[S] No ponga el objetivo con sus contactos hacia abajo.

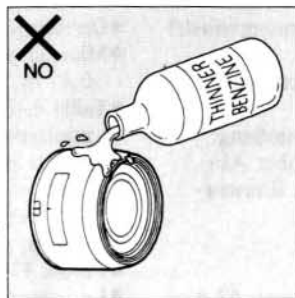

有機溶剤
[E] Organic solvents
[G] Organische Lösungsmittel
[F] Solvants organiques
[S] Disolventes orgánicos



防虫剤のあるところ
[E] Moth repellents
[G] Insektizide
[F] Produit anti-mites
[S] Insecticidas

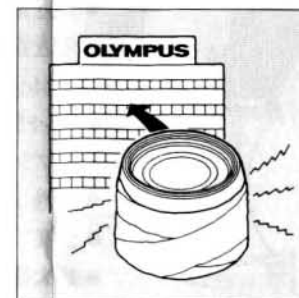

故障したらサービスステーションへ
[E] In case of trouble, contact Service Station.
[G] Bei Störungen wenden Sie sich an Ihren Fachhändler.
[F] En cas de problème, contactez le Service Après-Vente.
[S] En caso de dificultades, póngase en contacto con el Centro de Servicio.